

HANDBUCH

Elektroroller E-Joy 20 Lithium

Art.-Nr. 33168 / EAN: 4251293503808



WICHTIG! Bitte lesen Sie dieses Handbuch sorgfältig durch, bevor Sie das Fahrzeug in Betrieb nehmen.

Inhalt.....	2
Vorwort	3
Rechtliche Bestimmungen & Allgemeine Hinweise	4
Betriebserlaubnis	5
Wichtige Informationen vor Inbetriebnahme.....	6
Lieferumfang.....	7
Übersicht Rolektro E-Joy 20 Lithium.....	8
Fahrgestellnummer (FIN).....	9
Typenschild.....	9
Sicherheitshinweise.....	10
Allgemeine Fahrhinweise.....	11
Reichweite.....	12
Entsorgung und Recycling.....	12
Allgemeine Pflege und Wartung	13
Warnhinweise: Ladegerät / Akku	14
Aufklappen des Rollers.....	15
Zusammenklappen des Rollers.....	16
Montage Lenker	17
Montage der Spiegel	18
Montage des Scheinwerfers.....	18
Rücklichtmontage (falls nicht vormontiert).....	19
Einbau der Sicherung und des Akkus.....	20
Trittfläche.....	21
Montage & Justierung des Sitzes	22
Höhenjustierung des Sattels.....	22
Montage Korb vorne & hinten	23
Bedienelemente	24
Tacho	25
Aufladen des Akkus in Fahrzeug	26
Externes Aufladen des Lithium-Akkus	27
Schwierigkeiten & Lösungen.....	28
Technische Daten	29
Servicebedingungen für Sie.....	30
Kontaktdaten.....	31

Sehr geehrter Kunde,

wir gratulieren Ihnen herzlich zum Kauf Ihres Rolektro E-Joy 20 Lithium Elektrorollers und wünschen Ihnen stets angenehme Fahrt und viel Freude damit!

Wir möchten Sie darum bitten, sich im Vorfeld die Zeit zu nehmen, um diese Bedienungsanleitung aufmerksam zu lesen. Besonders beachtenswert sind dabei die rechtlichen Aspekte, die Sicherheitshinweise und die Anweisungen zur allgemeinen Handhabung.

- Bitte nehmen Sie sich vor der ersten Benutzung die Zeit, die Anleitung gründlich und sorgfältig zu lesen.
- Bewahren Sie dieses Handbuch an einem sicheren Ort auf.
- Fahren Sie vorsichtig und befolgen Sie die Verkehrsregeln.
- Vermeiden Sie es, den Roller an Personen ohne Einweisung oder ohne Kenntnis dieses Handbuchs weiterzugeben.
- Der Fahrer sollte über ausreichende Beweglichkeit in Armen und Beinen verfügen sowie über ein angemessenes Gleichgewichts-, Orientierungs- und Sehvermögen.
- Verzichten Sie auf das Fahren unter Einfluss von Alkohol. Bestimmte Medikamente können ebenso die Fahrtüchtigkeit beeinträchtigen.
- Beachten Sie die maximal zulässige Steigung.
- Während der Fahrt liegt Ihre volle Aufmerksamkeit ausschließlich auf dem Straßenverkehr und Ihrem Fahrzeug.
- Die Nutzung von Smartphones oder anderen elektronischen Geräten während der Fahrt ist nicht gestattet.
- Halten Sie beide Füße während der Fahrt auf dem Fahrzeug.
- Fassen Sie den Lenker stets mit beiden Händen an.
- Verwenden Sie bitte keinen Hochdruckreiniger oder Dampfstrahler zur Reinigung des Rollers.
- Die Verwendung des Fahrzeugs für Extremsportarten ist strikt untersagt und führt zum Verlust der Garantie.
- Modifikationen am Fahrzeug sind strikt untersagt, da dadurch die Straßenzulassung erlöschen könnte und Ihr Versicherungsschutz gefährdet wäre.

Ignorieren Sie die Sicherheitshinweise nicht, da dies das Unfallrisiko erhöht und Ihr Leben in Gefahr bringen kann!

Rechtliche Bestimmungen & Allgemeine Hinweise

1. KENNZEICHEN

Der E-Joy 20 Lithium ist Versicherungs- und Kennzeichenpflichtig.

Eine EU-Betriebserlaubnis (COC) ist dem Fahrzeug beigelegt. Mit diesem Dokument können Sie bei der Versicherung Ihrer Wahl ein entsprechendes Kennzeichen beantragen.

2. FÜHRERSCHEIN

Zum Betrieb wird ein Berechtigungsschein für das Führen von Mofas benötigt.

Mindestalter 15 Jahre. Inhaber der Führerscheinklassen A, B und T benötigen keinen Berechtigungsschein. Personen die vor dem 01.04.1965 geboren wurden, benötigen weder einen Berechtigungsschein noch einen Führerschein.

3. HELMPFLICHT

Der E-Joy 20 erfüllt die Vorgaben der Leichtmofa-Ausnahmereverordnung gemäß § 3 Abs. 2 "Mofa Merkmale" wie folgt definiert:

2.1 Hubraum: nicht mehr als 30 ccm

2.2 Leistung: nicht mehr als 0,5 kW

2.3 Durch die Bauart bestimmte Höchstgeschwindigkeit: nicht mehr als 20 km/h

Daher ergibt sich gemäß § 2 dieser Verordnung keine Helmpflicht:

"Abweichend von § 21a Abs. 2 der Straßenverkehrs-Ordnung brauchen die Führer der Leichtmofas während der Fahrt keinen Schutzhelm zu tragen".

Es ist möglich, dass nicht alle Polizeibeamten mit diesen Regelungen vertraut sind. Sollten Sie also angehalten werden, empfehlen wir, diese Regelungen entsprechend anzusprechen und darauf hinzuweisen.

4. ANZAHL DER MITFAHRER

Der Rolekto E-Joy 20 Lithium ist nur für den Betrieb mit einer Person zugelassen.

5. DIE COC (EUROPEAN CERTIFICATE OF CONFORMITY)

Das COC-Dokument ist Ihre Betriebserlaubnis und neben dem Versicherungsnachweis immer mitzuführen. Das COC ist ein in der EU gültiges Dokument und musste daher in der Amtssprache Englisch verfasst werden.

6. VERLEIHUNG DES ROLLERS

Sollten Sie Ihren Roller Dritten zur Verfügung stellen, überprüfen Sie bitte, ob ein Führerschein (siehe Punkt 2) vorliegt und weisen Sie die betreffende Person in die Bedienung des E-Joy 20 Lithium ein.

*Die vorgenannten Bestimmungen gelten für den Bereich
der Bundesrepublik Deutschland.*

*In Österreich der Schweiz und in anderen europäischen Ländern können diese
Bestimmungen abweichen. Bitte erkundigen Sie sich bei den dortigen Behörden vor Ort
inwieweit abweichende Regelungen bestehen.*

Betriebserslaubnis

Die EU-Betriebserslaubnis (auch: European Certificat Of Conformity, COC-Zertifikat, COC-Zulassung oder EG-Übereinstimmungsbescheinigung) ist im Lieferumfang Ihres Fahrzeuges enthalten.

Die EU-Betriebserslaubnis ist ein zweiseitiges DIN-A4-Dokument in englischer Sprache ("Complete Vehicle EU Certificate of Conformity"). Da es sich bei diesem Zertifikat um ein europäisches Dokument handelt, ist eine Ausstellung in deutscher Sprache nicht möglich.

COMPLETE VEHICLE EU CERTIFICATE OF CONFORMITY

The undersigned, Mr. Wang Jian / Legal Person
Hereby certifies that the following vehicle:

<p>0.1. Make (trade name of the manufacturer): ROLEKTRO</p> <p>0.2. Type: E-JOY 20 (CV * Type): N.A.</p> <p>0.2.1. Variant: E-JOY 20 (CV * Variant): N.A.</p> <p>0.2.2. Version: 00 (CV * Version): N.A.</p> <p>0.2.3. Commercial name (if available): E-JOY 20 (CV * Commercial name (if available)): N.A.</p> <p>0.3. Category, subcategory and sub-subcategory of vehicle: L1e-B (CV * Category, subcategory and sub-subcategory of vehicle): N.A.</p> <p>0.4. Company name and address of manufacturer: MAXMOV LIMITED UNIT G25 WATERFRONT STUDIOS, 1 DOCK ROAD, LONDON, UNITED KINGDOM, E16 1AH</p> <p>0.4.2. Name and address of manufacturer's authorized representative (if any): ZAWIONE GMBH IM SCHOLLENGARTEN 1C, 76646 BRUCHSAL-UG, GERMANY</p> <p>0.5.1. Location of the manufacturer's statutory plate(s): C: x190, y0, z200</p> <p>0.5.2. Method of attachment of the manufacturer's statutory plate(s): By riveted</p> <p>0.6. Location of the vehicle identification number: R: x60, y25, z380</p> <p>1. Vehicle identification number: ☆SASNBABXK202142☆</p> <p>conforms in all respects to the type described in EU type-approval e9*168/2013*11524*00 (type-approval number including extension number) (CV* type-approval number including extension number) issued on 15, 11, 2019 (date of issue) (CV* date of issue) and can be permanently registered in Member States having right/left-hand traffic and using metric/imperial units for the speedometer.</p> <p>LONDON, UNITED KINGDOM (place) 21th June 2021 (date)</p> <p> (signature)</p>	<p>General construction characteristics</p> <p>1.3. Number of axles: 2 and wheels: 2</p> <p>1.3.1. Axles with twinned wheels: N.A.</p> <p>1.3.2. Powered axles: R</p> <p>1.3.4. Advanced braking system: ABS / CBS / Both ABS and CBS / None</p> <p>Main dimensions</p> <p>2.2.1. Length: 1340 mm</p> <p>2.2.2. Width: 640 mm</p> <p>2.2.3. Height: 1100 mm</p> <p>2.2.4. Wheelbase: 890 mm</p> <p>2.2.4.1. Wheelbase sidacar: N.A.</p> <p>2.2.5. Track width: N.A.</p> <p>2.2.5.1. Track width front: N.A.</p> <p>2.2.5.2. Track width rear: N.A.</p> <p>2.2.5.3. Track width sidacar: N.A.</p> <p>2.2.10.6. Ground clearance between the axles: N.A.</p> <p>2.2.15. Wheelbase to ground clearance ratio: N.A.</p> <p>2.2.17. Seat height: N.A.</p> <p>Masses</p> <p>2.1.1. Mass in running order: 31 kg</p> <p>2.1.2. Actual mass: 119 kg</p> <p>2.1.3. Technically permissible maximum laden mass: 129 kg</p> <p>2.1.3.1. Technically permissible maximum mass on front axle: 52 kg</p> <p>2.1.3.2. Technically permissible maximum mass on rear axle: 77 kg</p> <p>2.1.3.3. Technically permissible maximum mass on sidacar axle: N.A.</p> <p>2.1.7. Braked: N.A. Unbraked: N.A.</p> <p>2.1.7.1. Technically permissible maximum laden mass of the combination: N.A.</p> <p>2.1.7.2. Technically permissible maximum mass at the coupling point: N.A.</p> <p>Powertrain</p> <p>3.1.1.1. Manufacturer: N.A.</p> <p>3.1.1.2. Engine code (as marked on the engine or other means of identification): N.A.</p> <p>3.1.2. Working principle of the combustion engine: internal-combustion-engine-(ICE)/positive-ignition/compression-ignition/external-combustion-engine-(ECE)/turbo/compressed-air</p> <p>3.1.1.4.1. Number of cylinders: N.A.</p> <p>3.1.1.4.2. Arrangement of cylinders: L / V / O / S</p> <p>3.1.1.5. Engine capacity: N.A.</p> <p>1.9. Maximum net power: N.A. (CV*, N.A.)</p> <p>1.10. Ratio maximum net power/mass of the vehicle in running order: N.A. (CV*, N.A.)</p> <p>3.2.3.1. Fuel type: N.A.</p> <p>3.2.3.2. Vehicle fuel combination: mono-fuel/bi-fuel/steer-fuel</p> <p>3.2.3.2.1. Maximum amount of bio-fuel acceptable in fuel: N.A.</p> <p>Environmental performance</p> <p>4.0.1. Environmental step: N.A.</p> <p>4.0.6. Sound level measured according to: N.A.</p> <p>4.0.6.1. Stationary: N.A. dB(A) (CV*, N.A.)</p> <p>4.0.6.2. Drive-by: N.A. dB(A) (CV*, N.A.)</p> <p>4.0.6.3. Limit value for L₅₀: N.A. dB(A) (CV*, N.A.)</p> <p>3.2.15. Exhaust emissions measured according to N.A.</p> <p>3.2.15.1. Type I test: tailpipe emissions after cold start, including the deterioration factor, if applicable:</p> <p>CO: N.A. mg/km (CV*, N.A.)</p> <p>THC: N.A. mg/km (CV*, N.A.)</p> <p>NMHC: N.A. (CV*, N.A.)</p> <p>NOx: N.A. mg/km (CV*, N.A.)</p> <p>HC+NOx: N.A. (CV*, N.A.)</p> <p>PM: N.A. (CV*, N.A.)</p> <p>3.2.15.2. Type II test: tailpipe emissions at (increased) idle and free acceleration:</p> <p>HC: N.A. ppm at normal idling speed and N.A. ppm at high idle speed (CV*, N.A.)</p> <p>CO: N.A. %vol at normal idling speed and N.A. %vol at high idle speed (CV*, N.A.)</p> <p>3.2.15.3. Smoke corrected absorption coefficient: N.A. (CV*, N.A.)</p> <p>Energy efficiency</p> <p>4.0.2. Fuel consumption: N.A. l or kg /100km (CV*, N.A.)</p> <p>4.0.3. CO₂ emissions: N.A. g/km (CV*, N.A.)</p> <p>4.0.4. Energy consumption: 24 Wh/km (CV*, N.A.)</p> <p>4.0.5. Electric range: 24 km (CV*, N.A.)</p> <p>Conversion of the performance of the vehicle:</p> <p>8.1. Vehicle appropriate for converting its performance level between subcategories (L3e/L4e)-A2 and (L3e/L4e)-A3 and vice versa: yes/no</p> <p>Additional information:</p> <p>9.1. Remarks: N.A.</p> <p>9.2. Exemptions: N.A.</p>
---	---

<p>3.1.2.1. Manufacturer: Jinhua Klan Intelligent Technology Co., Ltd.</p> <p>3.1.2.2. Electric motor code (as marked on the engine or other means of identification): MV36V500W</p> <p>3.3.3.4. 45/30 minutes power: 0.5 kW</p> <p>3.1.3.1. Manufacturer: N.A.</p> <p>3.1.3.2. Application code (as marked on the engine or other means of identification): N.A.</p> <p>3.1.1. Electric vehicle configuration: pure electric/hybrid-electric/meng-power-electric</p> <p>3.3.5.2. Category of hybrid electric vehicle: off-vehicle-charging/semi-off-vehicle-charging</p> <p>3.9.2. Maximum assistance factor: N.A.</p> <p>Maximum speed</p> <p>1.8. Maximum speed of vehicle: 20 km/h (CV*: N.A.)</p> <p>3.9.3. Maximum vehicle speed for which the electric motor gives assistance: N.A.</p> <p>Drive-train and control</p> <p>3.5.3.9. Transmission (type): Other (Wheel-hub motor)</p> <p>3.5.4. Gear ratios: N.A.</p> <p>3.5.4.1. Final drive ratio: N.A.</p> <p>3.5.4.2. Overall gear ratio in highest gear: N.A.</p> <p>Installation of tyres</p> <p>6.18.1.1. Tyre size designation:</p> <p>Axle 1: 90/65-6.5 (42B)</p> <p>Axle 2: 90/65-6.5 (42B)</p> <p>Minimum Load capacity index:</p> <p>Axle 1: 16</p> <p>Axle 2: 19</p> <p>Minimum speed category symbol:</p> <p>Axle 1: B</p> <p>Axle 2: B</p> <p>Recommended pressure:</p> <p>Axle 1: 165kpa</p> <p>Axle 2: 165kpa</p> <p>Rim size:</p> <p>Axle 1: 6.5*2.5</p> <p>Axle 2: 6.5*2.5</p> <p>Sidacar wheel: N.A.</p> <p>Bodywork</p> <p>6.20.2.1. Door configuration and number of doors: N.A.</p> <p>6.16.1. Number of seating positions: 1</p> <p>6.16.1.1. Location and arrangement: N.A.</p> <p>Coupling devices</p> <p>7.2.8. Type-approval number of coupling-device: N.A.</p>	<p>3.1.1.1. Manufacturer: N.A.</p> <p>3.1.1.2. Engine code (as marked on the engine or other means of identification): N.A.</p> <p>3.1.2. Working principle of the combustion engine: internal-combustion-engine-(ICE)/positive-ignition/compression-ignition/external-combustion-engine-(ECE)/turbo/compressed-air</p> <p>3.1.1.4.1. Number of cylinders: N.A.</p> <p>3.1.1.4.2. Arrangement of cylinders: L / V / O / S</p> <p>3.1.1.5. Engine capacity: N.A.</p> <p>1.9. Maximum net power: N.A. (CV*, N.A.)</p> <p>1.10. Ratio maximum net power/mass of the vehicle in running order: N.A. (CV*, N.A.)</p> <p>3.2.3.1. Fuel type: N.A.</p> <p>3.2.3.2. Vehicle fuel combination: mono-fuel/bi-fuel/steer-fuel</p> <p>3.2.3.2.1. Maximum amount of bio-fuel acceptable in fuel: N.A.</p> <p>Environmental performance</p> <p>4.0.1. Environmental step: N.A.</p> <p>4.0.6. Sound level measured according to: N.A.</p> <p>4.0.6.1. Stationary: N.A. dB(A) (CV*, N.A.)</p> <p>4.0.6.2. Drive-by: N.A. dB(A) (CV*, N.A.)</p> <p>4.0.6.3. Limit value for L₅₀: N.A. dB(A) (CV*, N.A.)</p> <p>3.2.15. Exhaust emissions measured according to N.A.</p> <p>3.2.15.1. Type I test: tailpipe emissions after cold start, including the deterioration factor, if applicable:</p> <p>CO: N.A. mg/km (CV*, N.A.)</p> <p>THC: N.A. mg/km (CV*, N.A.)</p> <p>NMHC: N.A. (CV*, N.A.)</p> <p>NOx: N.A. mg/km (CV*, N.A.)</p> <p>HC+NOx: N.A. (CV*, N.A.)</p> <p>PM: N.A. (CV*, N.A.)</p> <p>3.2.15.2. Type II test: tailpipe emissions at (increased) idle and free acceleration:</p> <p>HC: N.A. ppm at normal idling speed and N.A. ppm at high idle speed (CV*, N.A.)</p> <p>CO: N.A. %vol at normal idling speed and N.A. %vol at high idle speed (CV*, N.A.)</p> <p>3.2.15.3. Smoke corrected absorption coefficient: N.A. (CV*, N.A.)</p> <p>Energy efficiency</p> <p>4.0.2. Fuel consumption: N.A. l or kg /100km (CV*, N.A.)</p> <p>4.0.3. CO₂ emissions: N.A. g/km (CV*, N.A.)</p> <p>4.0.4. Energy consumption: 24 Wh/km (CV*, N.A.)</p> <p>4.0.5. Electric range: 24 km (CV*, N.A.)</p> <p>Conversion of the performance of the vehicle:</p> <p>8.1. Vehicle appropriate for converting its performance level between subcategories (L3e/L4e)-A2 and (L3e/L4e)-A3 and vice versa: yes/no</p> <p>Additional information:</p> <p>9.1. Remarks: N.A.</p> <p>9.2. Exemptions: N.A.</p>
---	---

***Laden Sie vor der ersten Inbetriebnahme den Akku auf.
Die maximale Ladezeit sollte nicht mehr als 12 Stunden sein.***

***Der Akku ist im Nachkauf kostspielig.
Daher beachten Sie bitte unbedingt die folgenden Pflegehinweise,
um eine langanhaltende Freude daran zu gewährleisten.***

- Laden Sie den Akku unmittelbar nach der Verwendung des Fahrzeugs auf.
- Falls das Fahrzeug längere Zeit nicht benutzt wird (z.B. in der Winterpause), laden Sie den Akku mindestens alle 4 Wochen nach.
- Vermeiden Sie eine Tiefenentladung des Akkus, indem Sie beispielsweise das Licht eingeschaltet lassen. Während der Winterpause oder längerer Standzeiten ist es am besten, den Akku vom Fahrzeug zu trennen und diese vollgeladen zu lagern.
- Es wird empfohlen, den Akku regelmäßig zu verwenden, da Akkus von regelmäßiger Nutzung profitieren.
- Beachten Sie, dass Akkus Verschleißmaterialien sind.
- Nach dem vollständigen Aufladen sollten Sie das Ladegerät weder am Fahrzeug noch an dem Akku belassen.
- Die volle Kapazität des Akkus wird erst nach etwa 4-5 Ladevorgängen erreicht.
- Laden Sie den Akku niemals unbeaufsichtigt.

***Achtung! Akkus gelten als Verschleißteile und haben eine
Garantie von 6 Monaten.***

Lieferumfang

1x	Elektroroller E-Joy 20 Lithium	2x	Spiegel
1x	COC EU-Straßenzulassung	1x	Handyhalterung
1x	36V Lithium-Akku	1x	Korb für vorne
1x	Ladegerät	1x	Korb für hinten
1x	Sitzstange	1x	Sicherungssplint für Sitzstange
1x	Sattel	1x	Montagewerkzeug-Set
1x	Hauptsicherung	1x	Bebildertes Handbuch in Deutsch

*Bitte bewahren Sie die Originalverpackung inklusive der Styroporeinlagen nach Möglichkeit auf.



Übersicht Rolekro E-Joy 20 Lithium



1	Rechter Rückspiegel	17	Sattel
2	Gasgriff	18	Reflektor hinten (rot)
3	Bremshebel Vorderrad	19	Schnellspanner Sitz
4	Frontscheinwerfer LED	20	Sattelstange
5	Korb vorne	21	Fußbrett / Akkuabdeckung
6	Hupe	22	Korb hinten
7	Federung vorne	23	Rücklicht
8	Seitenreflektor (orange)	24	Nummernschildhalter
9	Vorderrad	25	Elektromotor
10	Vorderer Bremssattel	26	Hinterrad
11	Seitenständer	27	Federung hinten
12	Hinterer Bremssattel	28	Sicherungsbolzen f. Sitzstange
13	Bremshebel Hinterrad	29	Ladebuchse
14	Linker Griff	30	Fahrgestellnummer
15	Linker Rückspiegel	31	Handyhalterung mit USB-Anschluss
16	Tacho / Ladestandanzeige		

Fahrgestellnummer (FIN)

Die eingravierte Fahrgestellnummer (FIN) finden Sie an der Lenksäule unten rechts.



Typenschild

Das Typenschild finden Sie am Fahrzeug ganz unten im vorderen Bereich des Batteriekastens.



Sicherheitshinweise

Wie zuvor erwähnt, gelten für den Betrieb im öffentlichen Verkehrsraum die Bestimmungen der Straßenverkehrsordnung.

Ergänzend möchten wir Ihnen die folgenden Sicherheitshinweise mitteilen:

Schlechte Wetterverhältnisse

Die Inbetriebnahme bei starkem Regen und Schnee wird zwar nicht empfohlen, ist jedoch möglich. Der Rolektro E-Joy 20 Lithium ist spritzwassergeschützt, kann jedoch aufgrund seiner Konstruktion nicht vor Kriechwasser geschützt werden.

- Vermeiden Sie Fahrten bei starkem Regen und das Durchfahren tiefer Pfützen, da rutschige Straßen die Kontrolle über das Fahrzeug erschweren können.
- Bei nassem Wetter reduzieren Sie Ihre Geschwindigkeit und passen Sie Ihre Fahrweise an, um das Risiko von Rutschen oder Stürzen zu minimieren.
- Achten Sie darauf, dass der Akku-Anschluss und andere elektrische Teile vor Feuchtigkeit geschützt sind, um Fehlfunktionen zu verhindern.

Die Fahrbahn

- Fahren Sie besonders vorsichtig über Schlaglöcher, Gullideckel und unebenes Terrain, um Stürze und Erschütterungen zu vermeiden.
- Passen Sie Ihre Geschwindigkeit an, wenn Sie auf Kopfsteinpflaster oder in Spurrillen fahren, um die Kontrolle über das Fahrzeug zu behalten.

Der Akku

- Halten Sie den Akku trocken und fern von Feuchtigkeit, um Korrosion und Kurzschlüssen vorzubeugen.
- Lagern Sie den Akku an einem kühlen, trockenen Ort, um seine Lebensdauer zu verlängern.
- Befolgen Sie genauestens die auf der Seite 6 und 14 vermerkten Hinweise zum Thema Akku.

Die Reifen

- Prüfen Sie regelmäßig den Luftdruck in den Reifen, um eine stabile Fahrt und gute Bodenhaftung sicherzustellen.
- Achten Sie auf Beschädigungen oder Abnutzung an den Reifen und tauschen Sie diese gegebenenfalls aus, um Unfälle zu vermeiden.

Das Licht

- Da das Licht nicht ausgeschaltet werden kann, stellen Sie sicher, dass die Batterie ausreichend geladen ist, um immer gute Sichtbarkeit zu gewährleisten.

Der Rolektro E-Joy 20 Lithium erfüllt die aktuelle Euro 5 Norm, welche unter anderem das Tagfahrlicht-Gebot vorsieht.

***Das bedeutet, dass es keine Möglichkeit mehr gibt, das Licht auszuschalten.
Daher finden Sie am Fahrzeug keinen Ein-/Ausschalter für das Licht.***

Bevor Sie losfahren

1. Schalten Sie die Zündung ein.
2. Überprüfen Sie die Ladezustand Ihrer Akkus:
 - a. Alle 5 Balken werden angezeigt - Batterie ist voll aufgeladen.
 - b. 1 Balken wird angezeigt - Batterie ist fast leer, sofort aufladen.
3. Testen Sie vor Fahrtantritt die Bremsen und überprüfen Sie die Funktionsfähigkeit der Leuchtmittel.
4. Achten Sie darauf, dass der Seitenständer vor der Fahrt eingeklappt ist.
5. Kontrollieren Sie regelmäßig den Reifendruck (ca. 3,5 bar). Dies ist nicht nur für Ihre Sicherheit wichtig, sondern beeinflusst auch die Akkureichweite und Geschwindigkeit.

- ✓ **Führen Sie Ihre ersten Fahrten auf einer kurzen, sicheren Strecke durch, um sich mit dem neuen Fahrzeug vertraut zu machen.**
- ✓ **Lernen Sie die Funktionen und Bedienelemente Ihres Elektrorollers genau kennen, bevor Sie sich in den Verkehr begeben.**
- ✓ **Nehmen Sie am Straßenverkehr teil, erst wenn das Fahrzeug versichert ist und das Kennzeichen ordnungsgemäß angebracht wurde**
- ✓ **Üben Sie das Fahren des E-Rollers, bis Sie sich sicher und komfortabel im Verkehr bewegen können, bevor Sie auf öffentlichen Straßen unterwegs sind.**

Während der Fahrt

1. Platzieren Sie beide Hände auf dem Lenker und betätigen Sie sanft den Gasgriff.
2. Beginnen Sie Ihre Fahrt langsam und geben Sie nicht sofort Vollgas.
3. Beachten Sie, dass der Bremsweg je nach Geschwindigkeit variiert.
4. Bremsen Sie behutsam, wenn Sie auf nassen, rutschigen Straßen oder in Kurven unterwegs sind.
5. Vermeiden Sie Steigungen mit mehr als 14%.

Nach der Fahrt

1. Stellen Sie das Fahrzeug sicher ab und klappen Sie den Seitenständer herunter.
2. Beim Verlassen des Fahrzeugs: Ziehen Sie zuerst den Schlüssel und steigen Sie dann ab.
3. Trocknen Sie den Roller bei Nässe gründlich ab, um zu verhindern, dass Feuchtigkeit die Elektronik beschädigt.
4. Laden Sie den Akku wieder vollständig auf, um eine optimale Leistung bei der nächsten Fahrt sicherzustellen.

Reichweite

Zusätzlich zum Reifendruck beeinflussen folgende Faktoren die Reichweite des E-Joy 20 Lithium:

- Die Fahrweise des Fahrers: Eine defensivere Fahrweise mit moderatem Einsatz des Gasgriffs kann zu einer längeren Reichweite führen im Vergleich zu einer aggressiven, ständigen Vollgas-Fahrweise.
- Die Zuladung des Rollers: Das Gesamtgewicht, inklusive des Fahrers und der geladenen Gegenstände in den Stauräumen.
- Geländeeigenschaften (Topografie): Ebene Straßen ermöglichen oft eine bessere Reichweite im Vergleich zu hügeligen oder bergigen Strecken, die mehr Energie erfordern.
- Wettereinflüsse: Faktoren wie Gegenwind oder andere Wetterbedingungen können den Energieverbrauch und somit die Reichweite beeinflussen.
- Umgebungstemperatur: Kältere Temperaturen können die Akkuleistung drastisch reduzieren und somit die Reichweite verringern.

Bei optimalen Bedingungen, wie ebener Strecke, einer Zuladung von 75 kg, defensiver Fahrweise und einer Umgebungstemperatur von 20°C ohne Gegenwind, kann der E-Joy 20 Lithium eine Reichweite von bis zu 45 km erreichen.

Es ist jedoch wichtig zu beachten, dass die Reichweite je nach den genannten Parametern variieren kann. Veränderungen in der Fahrweise, der Zuladung, der Topografie, den Wetterbedingungen und der Umgebungstemperatur können die Reichweite negativ beeinflussen und möglicherweise zu einer kürzeren Reichweite führen.

Um die bestmögliche Reichweite zu erzielen, empfiehlt es sich, diese Faktoren zu berücksichtigen und eine effiziente Fahrweise beizubehalten.

Entsorgung und Recycling

Die Verpackung des Fahrzeugs besteht aus wiederverwertbarem Rohmaterial und sollte dem Recycling zugeführt werden. Bitte sorgen Sie für eine sortenreine Entsorgung der Verpackung. Pappe und Karton gehören zum Altpapier, Folien sollten in die Werkstoff-Sammlung gegeben werden.

Der E-Roller und sein Zubehör bestehen aus verschiedenen Materialien wie Metall und Kunststoff. Defekte Teile müssen als Sondermüll entsorgt werden und dürfen nicht in den Hausmüll gelangen. Bitte wenden Sie sich für die ordnungsgemäße Entsorgung von defekten Teilen an entsprechende örtliche Stellen oder Recyclingeinrichtungen.



Allgemeine Pflege und Wartung

Wartung	Jedes Mal	Wöchentlich	Halbjährlich	Jährlich
Ladezustand des Akkus	x			
Spiegeleinstellung	x			
Beleuchtung (Scheinwerfer, Rücklicht)	x			
Lenkrad (Beweglichkeit der Lenkung)	x			
Hupe (Signalton)	x			
Reifendruck		x		
Bremsen prüfen	x			
Akku		x		
Reinigung der Verkleidungsteile		x		
Reifenverschleiß kontrollieren (z.B. Profiltiefe)			x	
Lenkkopflage				x
Fahrzeugelektrik (Schäden & Korrosion)			x	
Batterieanschlüsse				x
Fahrwerkskontrolle				x
Antriebseinheit				x
Radschrauben			x	
Beschädigung an Isolierung der Hauptverkabelung			x	
Lenkspur				x
Gründliche Reinigung			x	
Prüfung der Funktion des Ladegeräts			x	
Kapazitätsprüfung der Batterien			x	

Winterpause

- ✓ Den Akku vollladen.
- ✓ Trennen Sie die Kabelverbindung des Akkus vom Fahrzeug.
- ✓ Spätestens alle 4 Wochen nachladen.
- ✓ Ladegerät nicht am Fahrzeug angeschlossen lassen.

Pflegehinweise

- ✓ Benutzen Sie auf keinen Fall zur Reinigung Ihres Elektrorollers einen Hochdruckreiniger oder Dampfstrahler.
- ✓ Am gründlichsten wird der Roller mit der guten alten Methode feuchter Putzlappen und einem nicht aggressiven Zweiradreiniger gesäubert.

Geeignete und optimierte Reinigungsmittel finden Sie
in unserem Online-Shop unter rolektro.de

Warnhinweise: Ladegerät / Akku

- Das mitgelieferte Ladegerät darf nur für den Rolektro E-Joy 20 Lithium Akku verwendet werden.
- Benutzen Sie zum Laden des Akkus ausschließlich das dafür vorgesehene Ladegerät.
- Vermeiden Sie die Verwendung des Ladegeräts in feuchten Räumen. Stellen Sie sicher, dass der Ladebereich trocken und gut belüftet ist.
- Halten Sie die Stecker und Kontakte des Ladegeräts trocken und frei von Staub.
- Lagern Sie den Lithium-Akku an einem kühlen, trockenen Ort.
- Der Akku sollte nicht komplett entladen oder vollständig aufgeladen sein, wenn er gelagert wird. Eine Lagerung mit etwa 50 % Kapazität wird empfohlen, und der Akku sollte spätestens alle 4 Wochen wieder aufgeladen werden.
- Während des Ladevorgangs darf das Ladegerät nicht abgedeckt sein.
- Verwenden Sie den Akku ausschließlich für Ihr Fahrzeug.
- Laden Sie den Akku nur mit einem intakten Ladegerät. Beschädigte Ladegeräte oder Kabel dürfen nicht verwendet werden.
- Tauchen Sie weder den Akku noch das Ladegerät in Wasser.
- Achten Sie darauf, dass der Ladevorgang bei Temperaturen zwischen 0°C und 40°C erfolgt.
- Sollte der Akku während des Gebrauchs, des Ladevorgangs oder der Lagerung übermäßig heiß werden, einen seltsamen Geruch verströmen oder seine Form oder Farbe verändern, darf der Akku nicht weiterverwendet werden.
- Jegliches Auseinandernehmen oder Zerlegen des Ladegeräts, des Akkus oder anderer elektronischer Teile ist untersagt.
- Bei Beschädigungen oder anderen Problemen kontaktieren Sie bitte umgehend den Hersteller.
- Halten Sie das Ladegerät und den Akku außerhalb der Reichweite von Kindern.
- Vermeiden Sie den Kontakt mit entzündlichen und explosiven Substanzen.
- Lassen Sie den Akku niemals unbeaufsichtigt während des Ladevorgangs.
- Nach Abschluss des Ladevorgangs trennen Sie das Ladegerät vom Akku.

Aufklappen des Rollers

1. Um den Roller aufzuklappen, lösen Sie bitte die Befestigungsschraube (a) von der Lenksäule.
2. Stellen Sie die Lenkerstange (b) aufrecht, bis sie sicher einrastet.
3. Vergewissern Sie sich, dass das Faltschloss (c) und der faltgriff (d) ordnungsgemäß geschlossen sind. Fixieren Sie die Stange wieder mit der Befestigungsschraube, wie auf dem letzten Bild dargestellt.

ACHTUNG!

Kontrollieren Sie bitte, dass die Lenkerstange richtig arretiert ist.

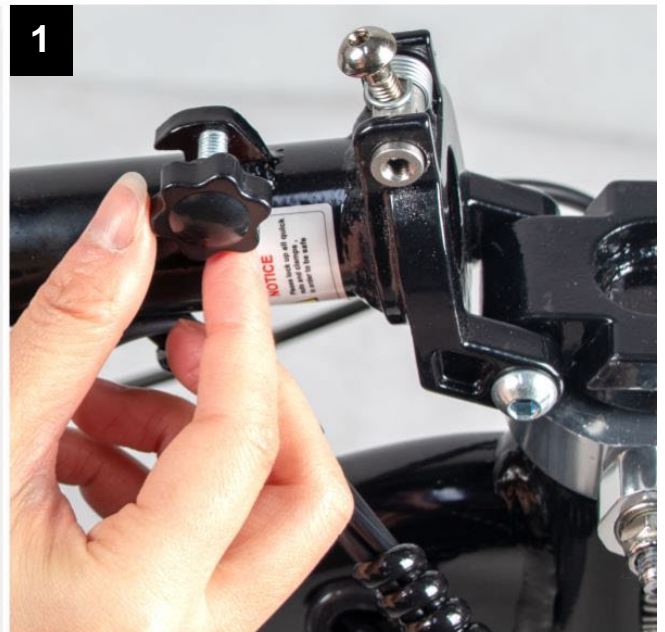

Zusammenklappen des Rollers

Bitte folgen Sie den nachstehenden Schritten, um den Roller zusammenzuklappen:

1. Entfernen Sie den Sicherungsbolzen von der Sitzstange.
2. Ziehen Sie das Sitzelement nach oben heraus.
3. Lösen Sie die Befestigungsschraube (a) des Faltschlosses.
4. Halten Sie die Lenksäule oben fest (b) und drücken Sie gleichzeitig die Verriegelungstaste (d) nach oben, während Sie das gesamte Faltschloss nach hinten ziehen, um es zu entriegeln.
5. Die Lenksäule ist nun entriegelt und kann zur Trittpläche hin geklappt werden.

Achten Sie darauf, den Roller langsam und kontrolliert zusammenzuklappen, um Verletzungen oder Schäden zu vermeiden.

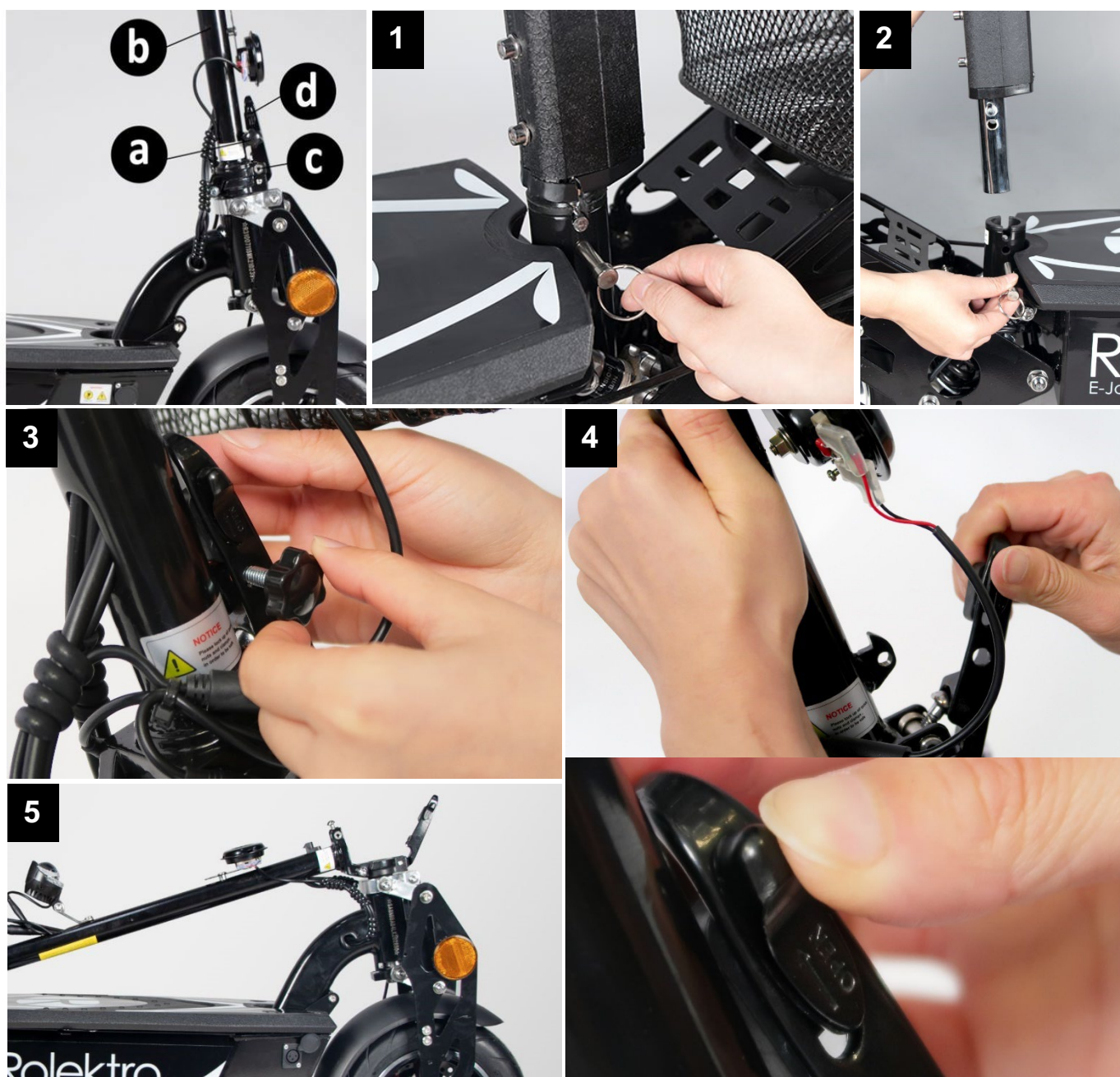

Montage Lenker

1. Platzieren Sie die Lenkkopf-Befestigungseinheit in der richtigen Position (s. Bild 1) und ziehen Sie alle Schrauben (M8x25) fest.
2. Setzen Sie den Lenker so ein, dass die Unterseite des Lenkers in die dafür vorgesehene Aussparung passt.
3. Befestigen Sie den Lenker von oben mit der Klemmkappe (s. Bild 2).
4. Stellen Sie den gewünschten Lenkwinkel ein und ziehen Sie alle Schrauben M8x20 fest.
5. Justieren Sie die korrekte Position des Displays (s. Bild 3) und fixieren Sie die Halterung mit den Schrauben.
6. Lockern Sie die Schrauben an der Handyhalterung (s. Bild 4). Montieren Sie die Halterung am Lenker. Positionieren Sie sie wie gewünscht und ziehen Sie dann die Schrauben der Halterung fest.
7. An der Handyhalterung befinden sich zwei Stecker (siehe Bild 5). Verbinden Sie die Stecker der Handyhalterung mit den entsprechenden farblich markierten Steckern am Kabelbaum des Rollers.
8. Der USB-Anschluss befindet sich unten an der Handyhalterung. Drehen Sie die Schutzkappe zur Seite, um auf den USB-Anschluss zugreifen zu können. Bei Nichtgebrauch decken Sie den USB-Port wieder mit der Schutzkappe ab.
9. Nachdem der Lenker und die Handyhalterung montiert sind, müssen die Quick-Connect-Anschlüsse für Gas, Licht, Hupe, Bremshebel, Lampe, Zündung und Display verbunden werden.



Montage der Spiegel

1. An den Bremsgriffen sind jeweils Gewindebohrungen vorhanden, um die Spiegel zu befestigen.
2. Auf der rechten Seite finden Sie den Gasdrehgriff. Befestigen Sie den rechten Spiegel dort und den linken Spiegel entsprechend auf der linken Seite. Bitte drehen Sie die Spiegel behutsam in die Gewindebohrungen ein.
3. Achten Sie darauf, Verkantungen zu vermeiden, um das Gewinde nicht zu beschädigen.
4. Fixieren Sie die Spiegel in der für Sie optimalen Position, indem Sie den Spiegel mit der Kontermutter sichern.

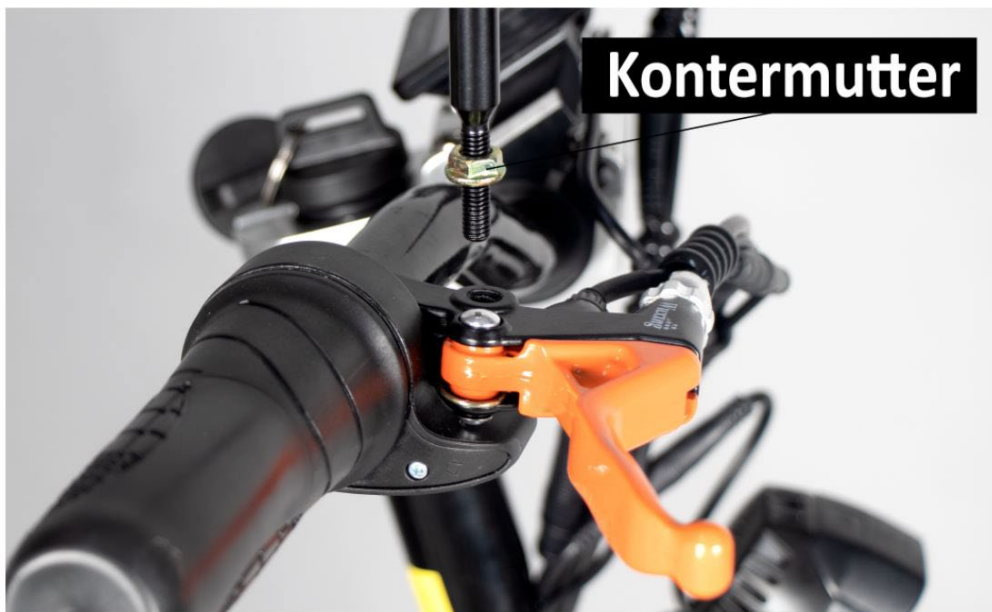

Montage des Scheinwerfers

Befestigen Sie den Scheinwerfer an der Lenkerstange gemäß der Darstellung im untenstehenden Bild. Justieren Sie das Licht in die korrekte Position und ziehen Sie die Schraube anschließend fest.

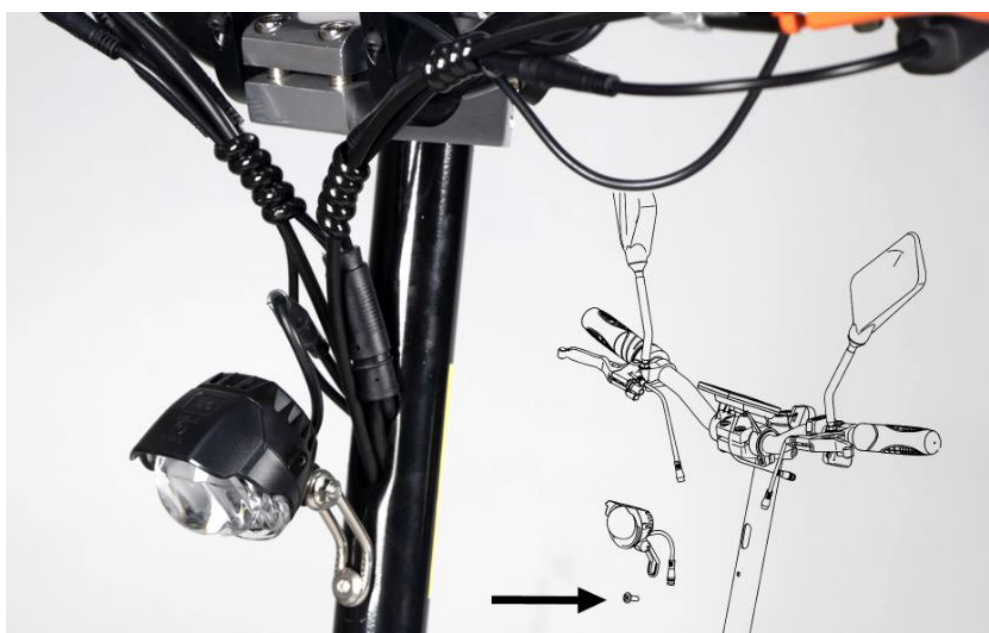

Rücklichtmontage (falls nicht vormontiert)

Um das Rücklicht an dem E-Joy zu montieren, befolgen Sie bitte folgende Aufbauschrirte:

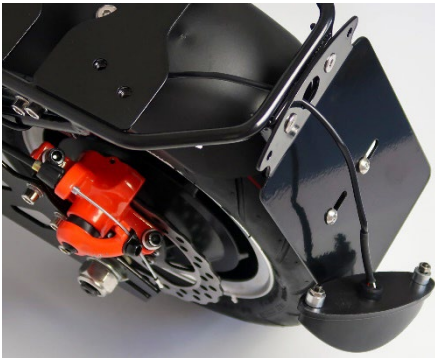

Packen Sie bitte das Rücklicht aus der Luftpolsterfolie vorsichtig aus.



Lösen Sie die Sechskantmuttern von der Schraube links und rechts. Die Abstandshalter müssen an beiden Schrauben dranbleiben.

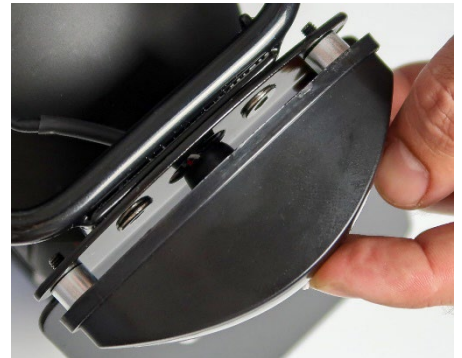

Setzen Sie das Rücklicht in die Vorrichtung über dem Kennzeichenhalter ein. **Das Kennzeichenlicht muss nach unten gerichtet werden.**



Nehmen Sie die vorher gelösten Muttern und fixieren Sie das Rücklichtgehäuse an der E-Roller Heck-Vorrichtung.



Mit dem 7er Schlüssel drehen Sie die beiden Muttern fest zu. Vergewissern Sie bitte, dass das Rücklicht nun sicher befestigt ist.

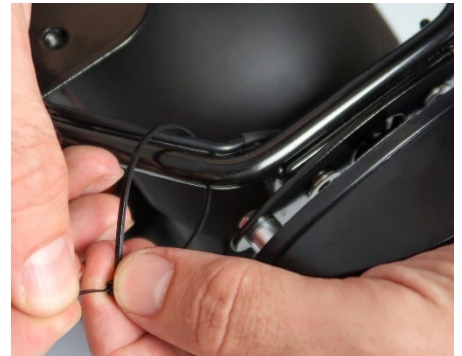

Mit den mitgelieferten Kabelbindern befestigen Sie bitte das Kabel vorsichtig an mehreren Stellen an den Rahmen von E-Joy.

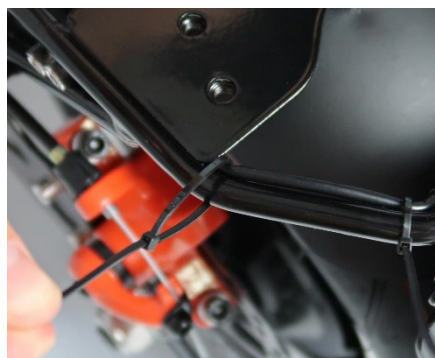

Ziehen Sie die Kabelbinder vorsichtig zu, ohne das Kabel zu beschädigen.



Kürzen Sie die Kabelbinder, nachdem Sie gut zugezogen sind. Das können Sie auch vorsichtig mit einer Schere machen.

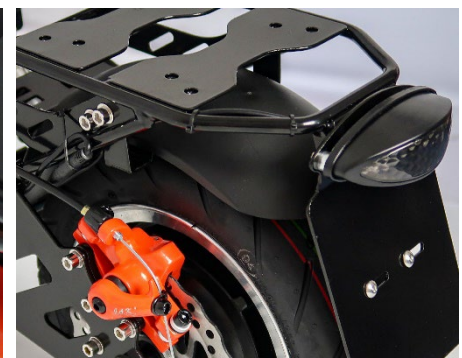

Nun ist das Rücklicht an dem E-Joy montiert und kann in Betrieb genommen werden.

Einbau der Sicherung und des Akkus

*Die Hauptsicherung befindet sich gemeinsam mit dem Handbuch in einem Plastikbeutel.
Bei Auslieferung ist die Flachsicherung nicht eingesetzt.*

1. Nehmen Sie die beigelegte Flachsicherung (40 A - befindet sich im Plastikbeutel mit dem Handbuch) und setzen Sie sie in das Sicherungsgehäuse ein. Der Akku ist nun einsatzbereit.
2. Verschieben Sie die seitlichen Verriegelungsbügel von der Trittpläche zur Seite.
3. Öffnen Sie das Schloss und klappen Sie das Trittbrett hoch (s. Seite 21).
4. Setzen Sie den Akku ein.
5. Verbinden Sie den Akku und das Fahrzeug durch die gelben Steckverbindungen.
6. Klappen Sie die Trittpläche zu und schließen sie das Schloss.

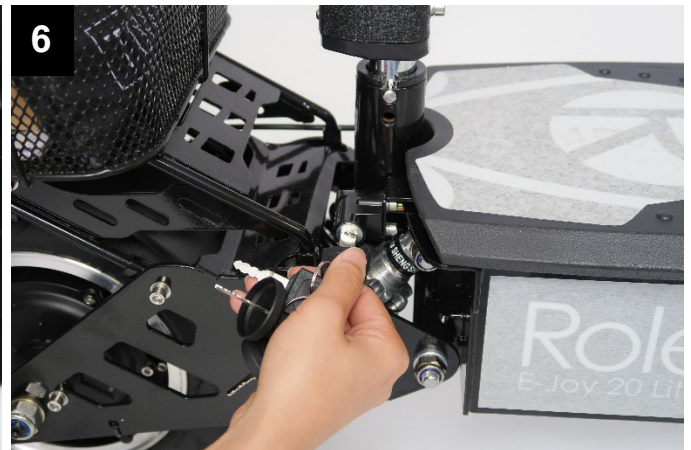
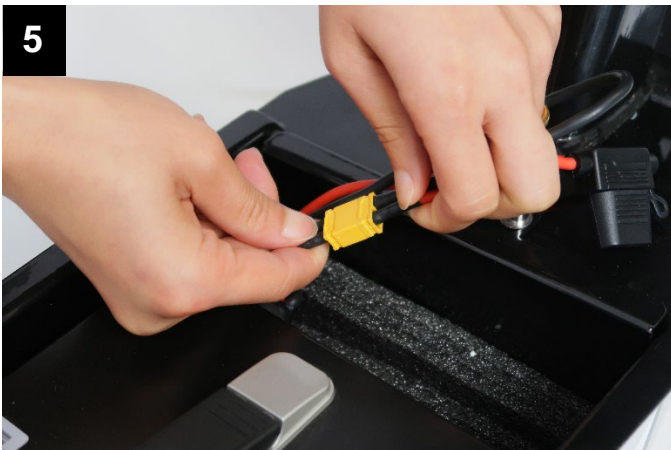
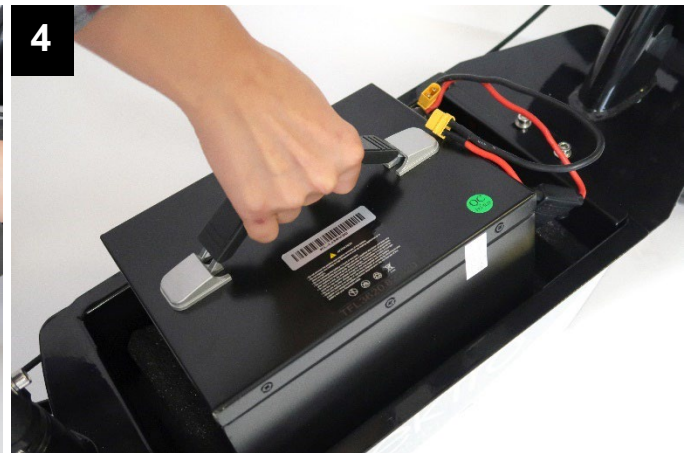

Trittfläche

Die Trittfläche ist bereits vormontiert und erfüllt zusätzlich die Funktion eines Deckels für das Batteriefach. Sie wird mittels eines Schlosses verriegelt, um den Akku vor Diebstahl zu schützen.

Der Schlüssel für das Schloss befindet sich am Schlüsselbund zusammen mit den Zündschlüsseln

Um die Trittfläche anzuheben, folgen Sie diesen Schritten:

1. Entfernen Sie zuerst den Sicherungsbolzen von der Sitzstange.
2. Verschieben Sie die seitlichen Verriegelungsbügel von der Trittfläche zur Seite.
3. Öffnen Sie das Schloss.
4. Nun können Sie das Trittbrett nach oben klappen.

Wiederholen Sie die oben genannte Schritte rückwärts, um die Trittfläche zu schließen.

Vergewissern Sie sich bitte, dass Sie den Schlüssel gut aufbewahren!

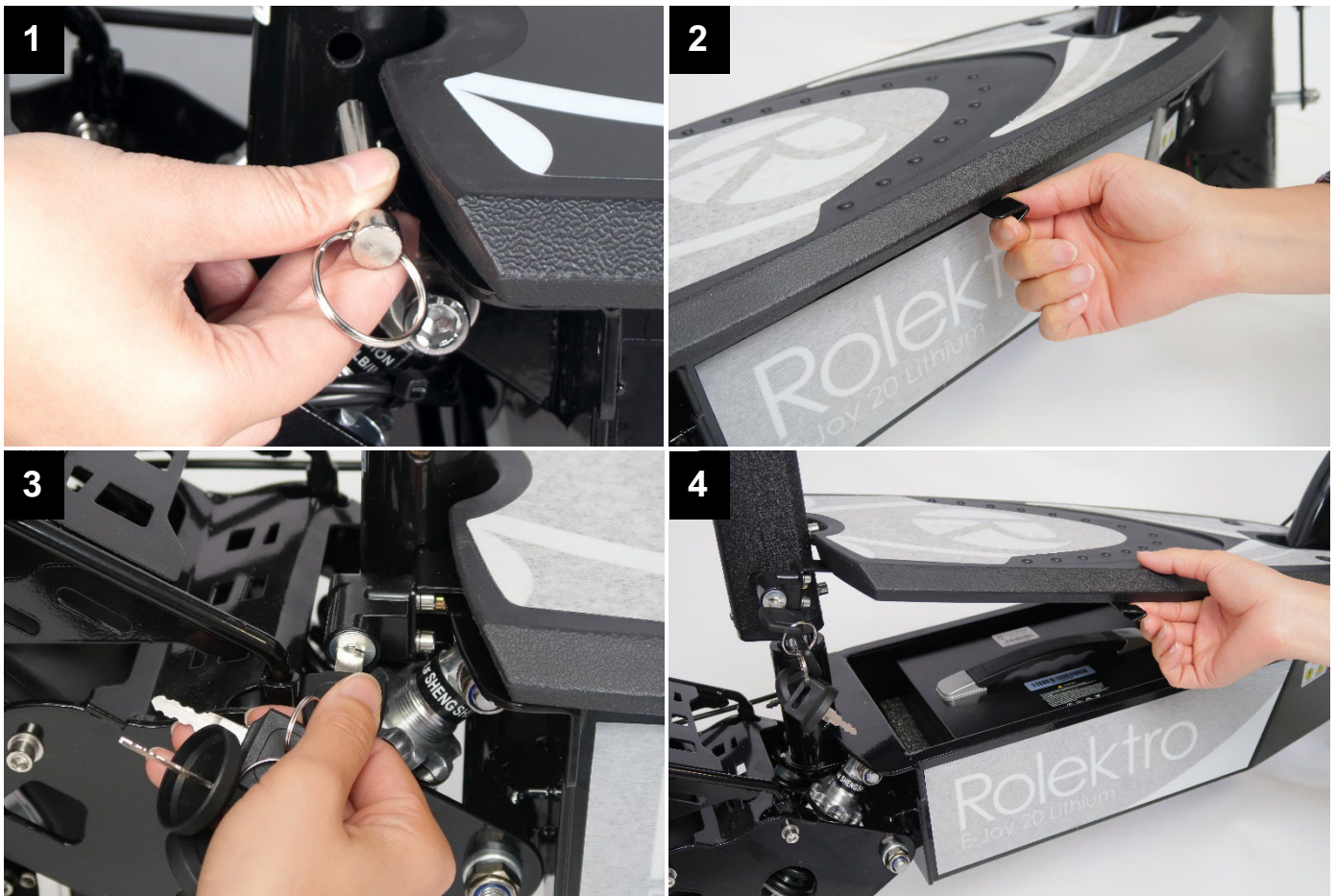

Montage & Justierung des Sitzes

Am hinteren Ende der Trittpläche ist ein Befestigungsrohr eingelassen, das für das Sitzelement vorgesehen ist (siehe Bild 1). Im Auslieferungszustand befindet sich ein Sicherungsbolzen im Befestigungsrohr. Bitte entfernen Sie diesen Bolzen, um das Sitzelement nun mithilfe der vorgegebenen Einkerbungen am Fahrzeugrahmen zu befestigen.

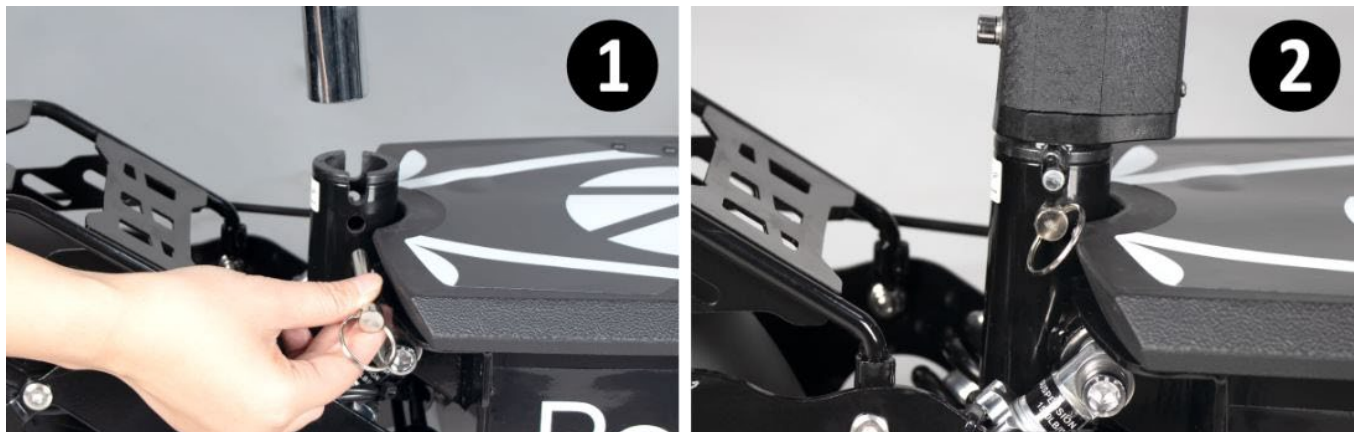

**Minimale Drehbewegungen erleichtern die Zusammenführung von Rahmen und Sitzelement.
Setzen Sie den Sicherungsbolzen wieder ein, um das Sitzelement zu arretieren.**

Höhenjustierung des Sattels

1. Platzieren Sie den Sitz auf der oberen Sattelstütze und ziehen Sie die Schrauben fest.
2. Lockern Sie den Schnellspanner für den Sattel.
3. Führen Sie den Sattel in die Sattelhalterung ein und justieren Sie die gewünschte Höhe.
4. Ziehen Sie den Schnellspanner fest.

ACHTUNG! Bitte vermeiden Sie es, den Sattel über die schraffierte Fläche der Sattelstange hinauszuziehen. Andernfalls kann die Stabilität beeinträchtigt werden und es besteht die Gefahr, dass die Sattelstange abbricht.



Montage Korb vorne & hinten

1. Befestigen Sie die Korb-Halterung (a) unter Verwendung der Schrauben (b+c) an der Lenkstange.
2. Ziehen Sie bitte alle Schrauben fest an und setzen Sie den Korb von oben auf die Halterung. Stellen Sie sicher, dass der Korb ordnungsgemäß arretiert ist.
3. Der Korb kann einfach durch einen Klick abgenommen und genauso einfach wieder montiert werden.
4. Für den hinteren Korb befindet sich ein Korbträger oberhalb des Hinterrads des Rollers. Dort finden Sie bereits vier vorgebohrte Löcher, die mit den erforderlichen Schrauben (d) ausgestattet sind.
5. Lösen Sie die 4 Schrauben, positionieren Sie den Korb exakt über den 4 Bohrungen und verwenden Sie diese Schrauben zur Befestigung des Korbs.
6. Der Korb muss vor dem Zusammenklappen des Rollers demontiert sein.

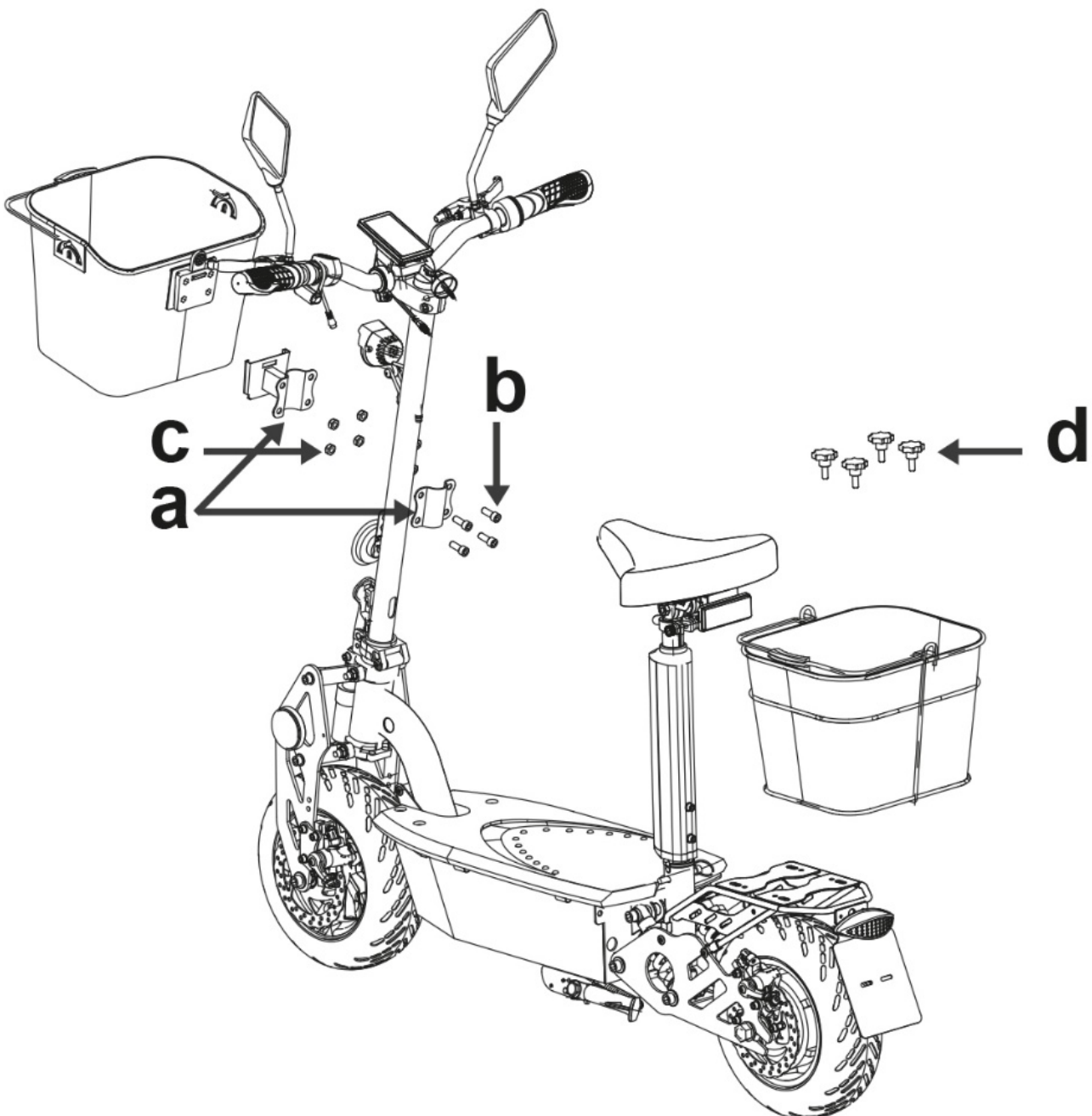

Bedienelemente

LINKER GRIFF / RECHTER GRIFF / ZÜNDSCHLÜSSEL



A. Hupe:

Betätigen Sie die Hupe, um einen akustischen Warnton zu erzeugen.

B. Geschwindigkeitsmodis

1. WALK = 5 km/h
2. ECO = 10 km/h
3. POWER = 20 km/h

Die Geschwindigkeitsmodis werden über die Tasten + und - eingestellt.

C. Umschaltung der Informationsanzeige auf dem Display

1. TIME = Fahrzeit
2. ODO = Gesamtkilometeranzahl
3. MAX = letzte gefahrene Höchstgeschwindigkeit
4. TRIP = Tageskilometer kann durch gleichzeitiges Betätigen (ca. 3 Sek. lang) der Tasten C und - wieder auf 0 gesetzt werden.

D. Bremsgriff

E. Gasdrehgriff zur Geschwindigkeitsregulierung

F. Zündschlüssel

Nach rechts drehen – Zündung eingeschaltet

Nach links drehen – Zündung ausgeschaltet

***Das Fahrzeug ist einsatzbereit, wenn Sie den Zündschlüssel nach rechts drehen.
Zusätzlich muss unbedingt der Seitenständer eingeklappt sein.***



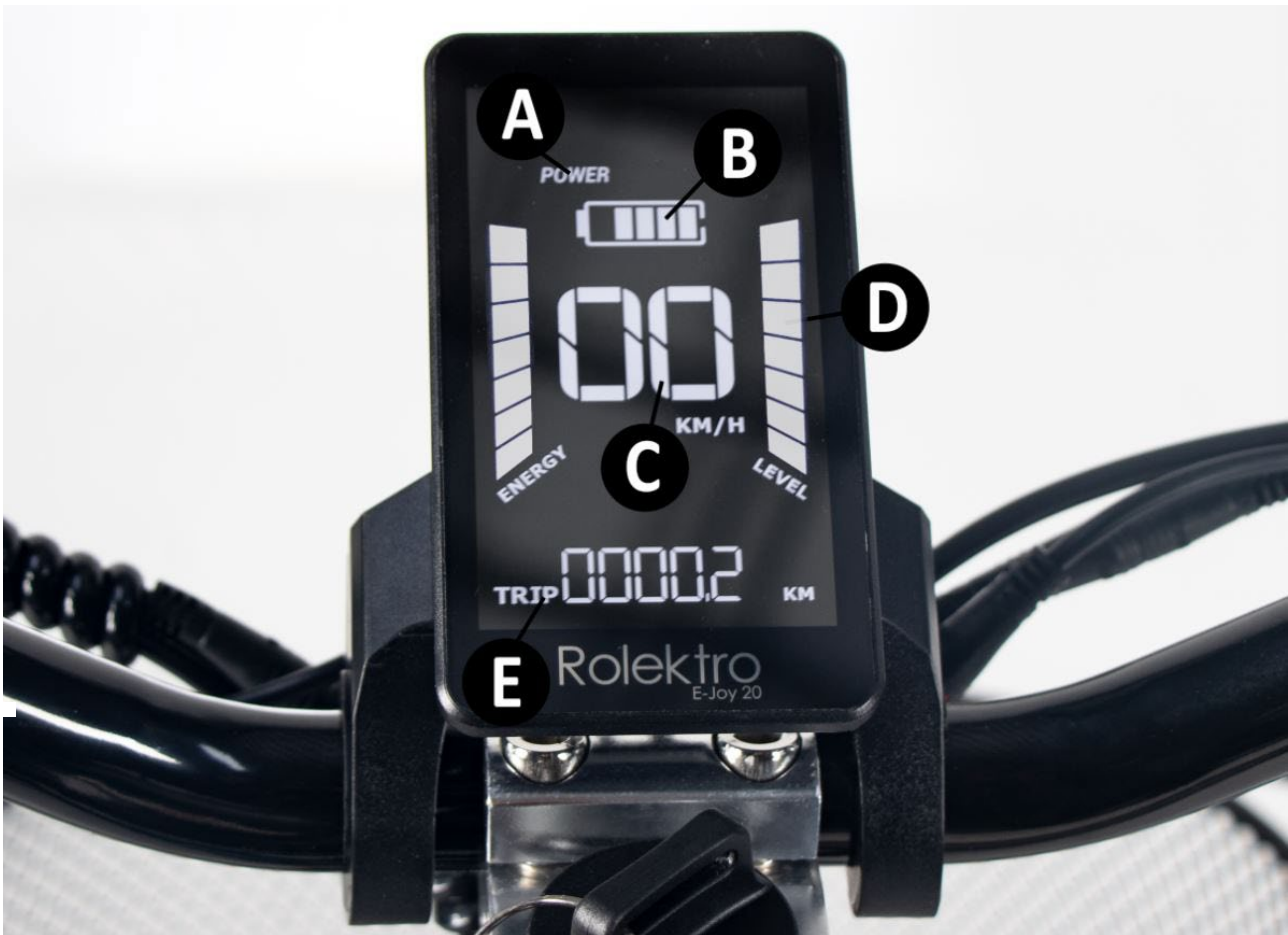

- A. POWER / ECO / WALK = Geschwindigkeitsmodus nach Wahl (20, 10, 5 km/h)**
Die Modis lassen sich am Lenkrad links (s. Seite 24, Element B) mithilfe der Tasten + und - umschalten.
- B. Akkuladeanzeige:**
Fünf horizontale Balken zeigen den Ladezustand an. Sobald die Anzeige den letzten Balken erreicht, sollten Sie die Akkus aufladen.
- C. Geschwindigkeitsanzeige:**
Die Geschwindigkeitsanzeige zeigt die Geschwindigkeit in km/h an.
Der E-Joy 20 Lithium ist für eine maximale Geschwindigkeit von 20 km/h ausgelegt. Die Tacho-Abweichung beträgt +/- 3 km/h.
- D. ENERGY / LEVEL = Graphische Darstellung des Energieverbrauchs.**
- E. TRIP / MAX / ODO / TIME = Auswahl der Informationsanzeige**
Die Modis lassen sich am Lenkrad links mithilfe der Taste C (s. Seite 24) umschalten.

Aufladen des Akkus in Fahrzeug

Um den Akku in Fahrzeug aufzuladen, folgen Sie diesen Schritten:

1. Schalten Sie die Zündung aus.
2. Verschieben Sie die Schutzkappe der Ladebuchse am Fahrzeug zur Seite.
3. Stecken Sie den Stecker des Ladegeräts in die Ladebuchse des Akkus und verbinden Sie das Ladegerät mit einer haushaltsüblichen 230V.
4. Die LED am Ladegerät wird nun rot leuchten und signalisiert, dass der Akku geladen werden muss. Nach Abschluss des Ladevorgangs wechselt die LED auf grün und zeigt damit an, dass der Akku vollständig aufgeladen ist.
5. Nach Beendigung des Ladevorgangs muss das Ladegerät wieder abgeklemmt werden! Beachten Sie die Anweisungen zum Thema Akku auf Seite 6 und Seite 14.

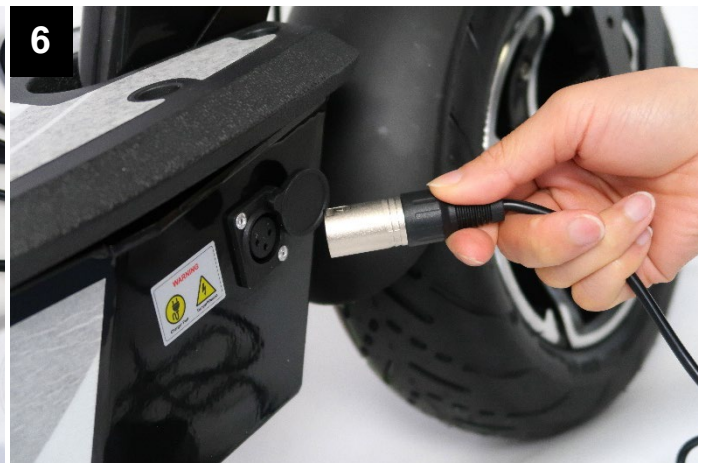

Externes Aufladen des Lithium-Akkus

Um den Akku außerhalb des Fahrzeugs aufzuladen, folgen Sie diesen Schritten:

1. Befolgen Sie die Anleitung auf Seite 21, um die Trittfläche hochzuklappen.
2. Trennen Sie die Kabelverbindung des Akkus vom Fahrzeug.
3. Heben Sie den Akku mithilfe des Tragegriffs an.
4. Stecken Sie den Stecker des Ladegeräts in die Ladebuchse des Akkus und verbinden Sie das Ladegerät mit einer haushaltsüblichen 230V.
5. Die LED am Ladegerät wird nun rot leuchten und signalisiert, dass der Akku geladen werden muss.
6. Nach Abschluss des Ladevorgangs wechselt die LED auf grün und zeigt damit an, dass der Akku vollständig aufgeladen ist. Nach Beendigung des Ladevorgangs muss das Ladegerät abgeklemmt werden! Beachten Sie die Anweisungen auf Seite 6 und Seite 14.

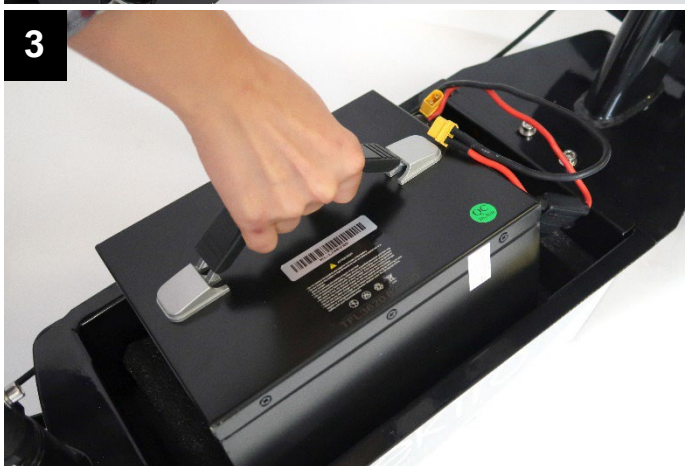

Schwierigkeiten & Lösungen

FEHLER	GRÜNDE	MÖGLICHE LÖSUNGEN
Das Display im Tacho bleibt dunkel, obwohl die Zündung eingeschaltet ist und der Motor funktioniert nicht.	<p>A. Die Hauptsicherung ist nicht eingesetzt.</p> <p>B. Der Akku ist nicht angeschlossen.</p> <p>C. Defekt am Zündschloss oder Kabelverbindung.</p>	<p>A. Hauptsicherung einsetzen.</p> <p>B. Akkuanschlüsse überprüfen. (Der Akku befindet sich unter dem Trittbrett.)</p> <p>C. Zündschloss und Kabelverbindungen prüfen.</p>
Die Zündung ist eingeschaltet, die Batterieanzeige funktioniert, aber der Motor reagiert nicht auf Gasgeben.	<p>A. Der Seitenständer ist nicht eingeklappt.</p> <p>B. Der Akku ist stark entladen.</p> <p>C. Der Gasgriff ist defekt.</p> <p>D. Der linke oder rechte Bremshebel ist nicht in der Grundstellung oder gezogen.</p> <p>E. Es besteht ein Problem mit dem Controller oder Motor.</p> <p>F. Kabelverbindungen für Gasgriff, Controller und Motor überprüfen.</p>	<p>A. Seitenständer einklappen.</p> <p>B. Batterie aufladen.</p> <p>C. Gasgriff austauschen.</p> <p>D. Linken und rechten Bremshebelweg prüfen, den Microschalter im Bremshebel überprüfen.</p> <p>E. Controller oder Motor möglicherweise austauschen.</p> <p>F. Überprüfen Sie die Verbindungen der Kabel für den Gasgriff, Controller und Motor.</p>
Die Reichweite ist nach dem Aufladen der Akkus zu gering.	<p>A. Die Akkuladung ist zu niedrig.</p> <p>B. Der Reifendruck ist zu niedrig.</p> <p>C. Es gibt viele Bergfahrten, Gegenwind oder eine übermäßige Zuladung.</p> <p>D. Der Akku ist zu alt oder defekt.</p> <p>E. Eine Bremse schleift oder klemmt.</p> <p>F. Die Außentemperatur ist niedrig.</p>	<p>A. Den Akku aufladen.</p> <p>B. Den Reifenluftdruck überprüfen.</p> <p>C. Bergfahrten reduzieren, wenn möglich, die Zuladung verringern.</p> <p>D. Den Akku möglicherweise austauschen.</p> <p>E. Die Bremse justieren.</p> <p>F. Beachten Sie, dass Akkus bei Minustemperaturen bis zu 30% weniger Kapazität haben können.</p>
Der Akku wird nicht geladen.	<p>A. Die Ladebuchse am Roller oder der Ladestecker am Ladegerät ist defekt.</p> <p>B. Die Akkuverkabelung weist Fehler auf.</p> <p>C. Es gibt ein Problem mit dem Ladegerät.</p> <p>D. Der Akku ist tiefentladen und wird nicht vom Ladegerät erkannt.</p>	<p>A. Die Ladebuchse oder das Ladegerät austauschen.</p> <p>B. Die Akkuverkabelung überprüfen.</p> <p>C. Das Ladegerät möglicherweise ersetzen.</p> <p>D. Den Akku ersetzen.</p>

Technische Daten

Höchstgeschwindigkeit	bis 20 km/h
Motor	500 Watt
Schaltung	automatisch
Akku	36V-20Ah Lithium (entnehmbar)
Akku-Gewicht	ca. 7 kg
Ladezyklen	ca. 600-700
Ladezeit	ca. 6-8 Stunden
Reichweite	ca. 45 km, abhängig von Topografie, Zuladung, Reifendruck, etc.
Steigfähigkeit	ca. 8° (14%)
Bremsanlage	Scheibenbremse vorne und hinten
Federung	Federbein vorne und hinten
Rahmen	Stahlrahmen
Bereifung	Ø25 cm (3.00-4“) Luftreifen mit Ventil, Luftdruck 3,5 bar
Beleuchtung	E-Mark zertifiziert, LED-Front-/ Brems-/ Rücklicht
Reflektoren	2x an der Vordergabel (orange), 1x hinten (rot)
Cockpit/Tacho	Geschwindigkeitsanzeige, Akku-Ladeanzeige, Gesamtkilometeranzeige
Weitere Ausstattung	Hupe 12V
Farbe	Schwarz
Sitz	höhenverstellbarer Sitz
Gesamtgewicht	ca. 39 kg
Leer-/Eigengewicht	ca. 32 kg
Zuladung	max. 120 kg
Bodenfreiheit	ca. 11 cm
Sitzhöhe	von ca. 75 bis ca. 100 cm (verstellbare Höhe)
Lenkerhöhe	ca. 102 cm
Abmessungen aufgebaut (LxBxH)	ca. 124 x 64 x 101 cm
Abmessungen zusammengeklappt	ca. 124 x 64 x 62 cm
Zulassung	für 1 Person, EC-Betriebserlaubnis (COC)
Zubehör	Ladegerät, Korb vorne, Korb hinten, Handyhalterung, Werkzeug, Handbuch deutsch
Helmpflicht	nein
Versicherungspflichtig	ja
Führerschein	Für den Betrieb wird ein Mofa-Führerschein der Klasse M (ab 15 Jahre) benötigt. Die Klasse M ist Teil der Führerscheinklassen A, B und T. Personen, die vor dem 01.04.1965 geboren wurden, benötigen keinen Führerschein. Der Elektro-Roller E-Joy 20 Lithium wird rechtlich als Leichtmofa betrachtet.

1. **ALLGEMEIN**

Durch den Kauf und die Entgegennahme der Ware akzeptieren Sie unsere allgemeinen Servicebedingungen.

2. **GARANTIE UND GEWÄHRLEISTUNG**

Dieser Elektroroller wird mit einer Gewährleistung von 2 Jahren ausgeliefert. Von der Garantie ausgeschlossen sind insbesondere Mängel, bzw. Schäden, die zurückzuführen sind, auf:

- Betriebsbedingte Abnutzung und normalen Verschleiß,
- Unsachgemäßen Gebrauch,
- Eigenständige Eingriffe ohne Absprache,
- Bedienungsfehler und fahrlässiges Verhalten des Kunden.

Die Akkus haben eine Garantie von 6 Monaten.

Für Reparaturen im Garantiefall durch eigenständig aufgesuchte Werkstätten (ohne Absprache) werden keine Kosten übernommen.

3. **REKLAMATION / RÜCKSENDUNG ZUR REPARATUR - ABLAUF**

Bevor Sie eine Rücksendung im Garantiefall vornehmen, bitten wir Sie, zunächst Kontakt mit uns aufzunehmen. In vielen Fällen kann unser Serviceteam das Problem mithilfe unserer Techniker lösen, ohne dass eine Einsendung des Fahrzeugs erforderlich ist. Gegebenenfalls werden wir Sie auch an einen Rolekro-Servicepartner in Ihrer Nähe verweisen.

Telefon: 02103 496-0 oder E-Mail: service@rolekro.de

Falls dennoch eine Einsendung erforderlich ist, bieten wir Ihnen folgende Option: Unser **Pick-Up & Return Service** (Abholservice, nur innerhalb Deutschlands) steht Ihnen zur Verfügung.

Für eine zügige Abwicklung von Reklamationen ist es von Vorteil, wenn Sie eine ausführliche Beschreibung des Fehlers beilegen und eine Kopie der Rechnung beifügen. Es wird ebenfalls empfohlen, auf der Fehlerbeschreibung Ihre aktuellen Kontaktdaten (E-Mail, Telefon) anzugeben, um eine rasche Kommunikation bei Rückfragen durch unsere Servicemitarbeiter zu ermöglichen.

4. **VERPACKUNG**

Bitte verwenden Sie für die Rücksendung des Rollers unsere **Originalverpackung inklusive der Styroporeinlagen**. Es liegt in der Verantwortung des Versenders, für eine angemessene Verpackung zu sorgen. Bei Schäden, die auf unsachgemäße Verpackung zurückzuführen sind, erlischt der Garantieanspruch.

Die Verpackungsrichtlinien gelten auch für den Pick-Up & Return Service. Da die abgeholte Ware auf dem üblichen Postweg transportiert wird, empfehlen wir Ihnen, die Originalverpackung inklusive der Styroporeinlagen nach Möglichkeit aufzubewahren.

5. **UNBERECHTIGTE BEANSTANDUNGEN**

Im Fall einer unberechtigten Reklamation, bei der kein Fehler festgestellt wird, es sich um einen Bedienungsfehler handelt, Kompatibilitätsprobleme vorliegen, oder die Beschädigung durch unsachgemäße Eingriffe verursacht wurde, behalten wir uns das Recht vor, die angefallenen Kosten in Rechnung zu stellen.



Rolektro

HERSTELLER IMPORTEUR:
Soletek GmbH
Feldheider Str. 62
40699 Erkrath
Deutschland

Zentrale Service-Nummer:
Telefon: (+49) 2103 496-0
Telefax: (+49) 2103 496-100
E-Mail: service@rolektro.de

Internet: www.rolektro.de

Auf unserer Webseite finden Sie viele nützliche & ausführliche Informationen zu allen unseren Elektrofahrzeugen!

www.rolektro.de/fragen-und-antworten

© Soletek GmbH, Erkrath

Alle Rechte vorbehalten. Jeglicher Nachdruck oder jegliche Reproduktion, auch auszugsweise, bedarf der ausdrücklichen schriftlichen Genehmigung der Firma Soletek GmbH.

Stand: August 2023